

ricoma
THINK BEYOND

TC SERIES 7S

Single-Head
Commercial
Embroidery
Machines

+ intuicyjny kolorowy 7-
calowy ekran "true colors"



THINK BEYOND

Jedno-głowicowa maszyna przemysłowa

Specyfikacja

Modele	RCM-1501TC-7S / RCM-1201TC-7S
Ilość igieł	15 / 12
	1
Waga	90 kilogramów [200 lbs]
Pole pracy	560mm x 360mm [22" x 14"]
Wymiary	L: 740mm W: 860mm H: 1,575mm L: 29" W: 34" H: 62"

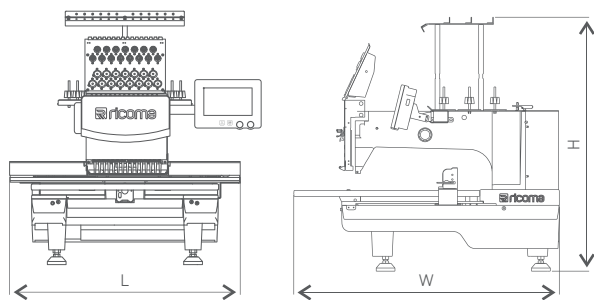

L: 740mm W: 860mm H: 1,575mm [L: 29' W: 34' H: 62']

Zalety:

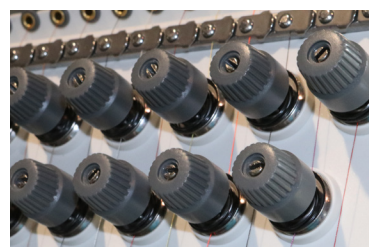

Czujnik zerwania nici



Automatyczna zmiana koloru



7-calowy kolorowy panel LCD



Możliwość haftowania czapek

1. Wykonuje haft na elementach płaskich, czapkach i gotowej odzieży
2. Kolorowy 7-calowy ekran dotykowy HD True Color
3. Maksymalna wielkość pola haftowania 560 x 360 mm
4. Waga około 90 kg łatwa do manewrowania
5. Bardzo mocna i stabilna konstrukcja stołu
6. Czujnik zerwania nici
7. Maksymalna prędkość 1200 ściegów/min
8. Pamięć dla 20 milionów kłuc lub 200 haftów
9. Automatyczne obcinanie nici
10. Klawisz obrotu o 100 st i klawisz cięcia



1. Maszyna czyta wiele formatów plików między innymi DST, DSB
2. Wykonuje hafty na czapkach, kąt obrotu 270 stopni
3. Przesyłanie haftów kablem z PC, poprzez wi-fi czy klucz USB
4. Proste połączenie z internetem i wi-fi
5. Automatyczny zmieniacz kolorów nici
6. Wykonanie obrysu wstępnego haftu
7. Servo motor 150 W - mały pobór prądu
8. Pracuje z napięciem 220V i 110V
9. Zastosowany najnowszy silnik krokowy DC36V o małych wibracjach i niskim hałasie

10. Łatwo montowane dodatki do haftowania aplikacji, taśm czy wszywania cekinów
11. Możliwość ręcznej zmiany koloru nici od 172 do 196 stopni
12. Dostępne specjalne tamborki do łatwego haftowania aplikacji czy obrysów wzorów
13. Panel wyświetlacza widoczny pod dużymi kątami i jednocześnie regulowany w wielu kierunkach
14. Schowany port USB dla ochrony włożonego klucza
15. Jeden klawisz do szybkiego wykonania obrysu wstępnego haftu
16. Duży przycisk ratunkowy "STOP"

Inteligentne technologie

Duża prędkość i efektywność

DUŻY 7- CALOWY EKRAN HD

Specyfikacje techniczne

Duży 7-calowy kolorowy ekran dotykowy HD

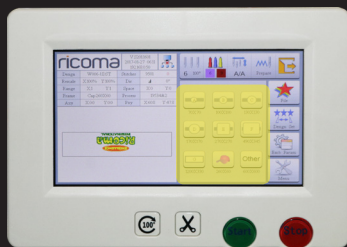

Ustawienie tamborków



Tworzenie aplikacji jednym klawiszem



Łatwy wybór kolorów



Tworzenie napisów na ekranie



Wstępny obrys wzoru



Łatwy wybór wzoru

ZALETY PANELU

- Przyjazny interfejs
- Łatwy do operowania
- Łatwo wykonać aplikację, dodać cekiny, taśmę
- Nowy ergonomiczny panel łatwy do wykonywania operacji
- Parametry dostępnych tamborków
- Łatwa zmian kolorów nici





Przyjazny Inetrfejs



NAJNOWSZY 7-CALOWY PANEL DOTYKOWY HD

Endless capabilities

TAMBORKI I PRZYSTAWKI DO CZAPEK

-  (x2) Tamborek okrągły 9 cm x 2 szt
-  (x2) Tamborek okrągły 12 cm x 2 szt
-  (x2) Tamborek okrągły 15 cm x 2 szt
-  (x2) Tamborek okrągły 20 cm x 2 szt
-  (x2) Tamborek kwadratowy 29 cm x 29 cm - 2 szt
-  (x1) Tamborek owalny 54 cm x 35 cm - 1 szt

Seria TC jest perfekcyjna do haftowania na czapkach, torbach czy gotowej odzieży. Oprócz 11 tamborków w różnych rozmiarach w zestawie znajdziemy 2 przystawki do haftowania czapek z uchwytami

Idealna do haftowania czapkach, spodniach, koszulach czy innych trudnych płaszczyznach





Haftuj na wszelkich rodzajach
czapek. W zestawie 2 łatwe
uchwyty do haftowania
czapek.

W zestawie uchwyt do czapek

Obręcz do czapek zakładana na stację tamborków aby przygotować maszynę do haftu czapek x 2 szt

Stacja tamborków zapewnia stabilność dla szybkiego i łatwego zakładania obręczy x 1 szt

Uchwyt do czapek przykręca się do obręczy wspornika hafciarki x 1szt

Haftuj wszystkie rodzaje czapek z łatwym systemem o kącie 270 stopni



Obręcz do czapek



Stacja tamborków



Uchwyt do czapek

Gotowość do pracy w sieci

Elastyczny system produkcji

Korzystając z zaawansowanej technologii sieciowej, użytkownicy mogą łączyć ze sobą dowolną liczbę serii TC Ricoma, aby stworzyć wyjątkowo elastyczny system produkcyjny. Wyhaftuj ten sam wzór na wszystkich swoich maszynach jednocześnie lub wyhaftuj różne projekty na poszczególnych maszynach jednocześnie

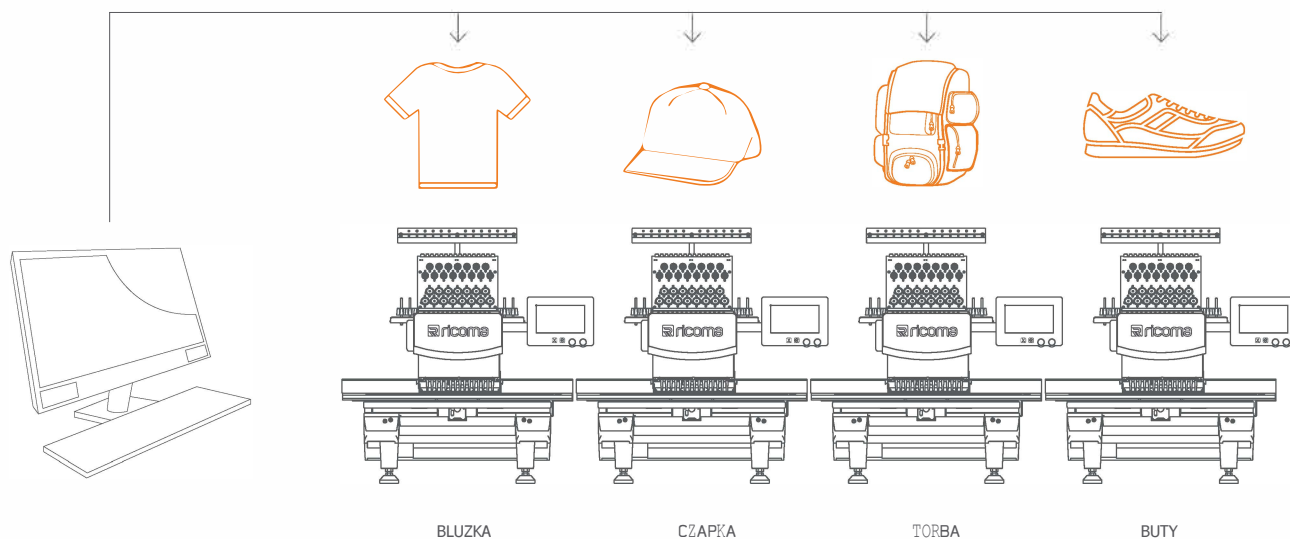

Pakiet startowy

Wyposażony we wszystkie dodatki, aby zacząć od razu

Seria hafciarek TC idealnie nadaje się do haftu reklamowego na czapkach, torbach, odzieży dżinsowej, gotowej odzieży i innych. Wyposażona jest we wszystkie niezbędne załączniki, aby rozpocząć od razu. Jest to idealne rozwiązanie dla startupów lub firm odzieżowych, które chcą dodać lub rozszerzyć swoje możliwości haftu



Ciężki i stabilny stelaż

Wszystkie modele posiadają stabilny stalowy stelaż z kółkami który daje możliwość manewrowania.



7 Calowy Ekran High Definition True Color dotykowy

Nowoczesny interfejs ekranu dotykowego i ergonomiczny panel zapewniają przyjazne dla użytkownika wrażenia.



Wilcom DecoStudio E3 Lite

Idealne oprogramowanie do digitalizacji dla początkujących, pozwala użytkownikom wykonać projekty lub stworzyć proste, projekty niestandardowe od zera.



Zestaw startowy

Każdy zestaw startowy zawiera 2D szpul 100% poliestrowych nici, dwie szpule z metalicznymi nićmi, 144-częściowe pudełko z nawiniętymi szpulkami, dwie igły i cztery rodzaje podkładów.

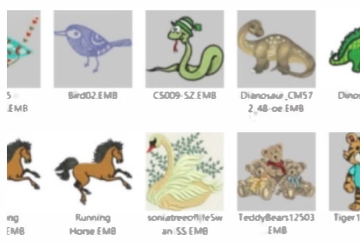

20,000 gotowych clipartów

Każda maszyna ma 2D DDD zdigitalizowanych gotowych clipartów, aby zacząć! Wykorzystaj Wilcom DecoStudio Lite, aby tworzyć jedyne w swoim rodzaju projekty!

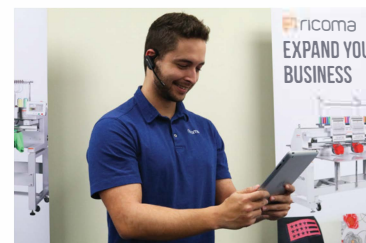

Trening i pomoc

Pomoc on-line 7 dni w tygodniu oraz podstawowe szkolenie w obsłudze hafciarki to bardzo dobry pakiet bezpieczeństwa na start.

Fantastyczne opcje dodatkowe

Poszerz swoje możliwości dzięki tym przydatnym i łatwym w użyciu dodatkom!

Dzięki specjalnym dodatkom zakładanie na tamborek i dodawanie efektów jest proste. Upiększ swoje projekty za pomocą cekinów, haftuj na paskach, butach, plecakah lub użyj specjalistycznych obręczy Do wszystkich potrzeb haftu.



Przystawka do cekinów

Dołącz opcjonalne urządzenie do wszywania cekinów, aby uzyskać odrobinę blasku i stworzyć haft na nowo.



Przystawka do haftu Recheleu

To urządzenie przebija dziury w i zamyka surowe krawędzie za pomocą ściegu, aby stworzyć piękny efekt w ciągu kilku minut.



Haftowanie sznurkiem

Wspaniały efekt haftu 3D. Przystawka pozwala na haftowanie sznurkiem, tasiemką i przyszywanie jej za pomocą ściegu zig-zag



8-tamborków - zestaw

Zaprojektowany dla trudno dostępnych powierzchni. Możemy haftować kieszenie spodni, koszule, skarpety, grzbiety czapek, rękawy koszuli, końcówki kołnierzyka i smycze

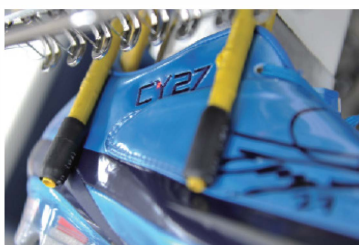

Rama "Robot"

Wyhaftuj elementy trudno o niezwykłym kształcie, takie jak torby, kieszenie, buty, torebki czy plecaki.



Tamborek do haftu taśm

Specjalny tamborek w polu 20,32 cm x 10,16 cm do haftowania pasków oraz taśm czy szelek.

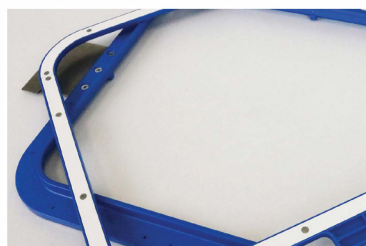

Tamboerki magnetyczne

Dzięki szerokiej gamie rozmiarów magnetycznych tamborków haftowanie wszelkiego rodzaju odzieży o różnej wielkości jest proste.

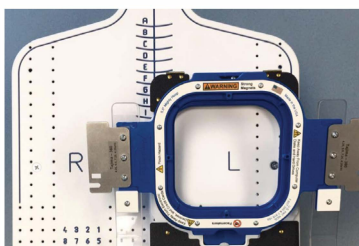

Mistrz Tamborków

Najłatwiejszy w użyciu tzw. HoopMaster jest stworzony specjalnie dla twoich tamborków. Idealnie umiejscowisz haft.



Czujnik Laserowy

To łatwe w instalacji narzędzie które pokazuje miejsce startu i na bieżąco pozwala nam monitorować wykonywanie hafu i jego umiejscowienie.

Opcjonalny stół do haftu płaskiego

Stół EW-4814 lub EW-2214

Rozciągnięty stół jest doskonałym dopełnieniem haftu na dużych przedmiotach, takich jak koce, banery, suknie ślubne, poszewki na kołdry i wiele innych. Dostępne dla wszystkich maszyn z pojedynczą głowicą.

Modele:

Extra duży 122 x 35 cm [48" x 14"]

Duży 56 x 35 cm [22" x 14"]

Extended Table EW-4814





THINK BEYOND

Ricoma Headquarters in USA

Ricoma International Corporation

3450 NW 114th Ave., Miami, FL 33178, USA

TEL: (305) 418-4421 | FAX: (305) 418-5036

Toll Free: 1-888-292-6282

Website: www.ricoma.us | Email: info@ricoma.us